

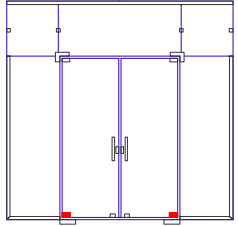







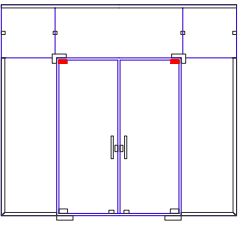

ОБКОВ ЗА СЪКЛЕНИ ВРАТИ DORMA BM

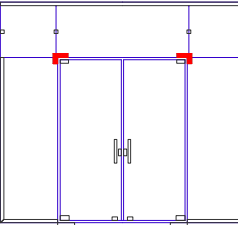
		BM 1010	Долна панта за 10mm стъкло с капаци с покритие от полирана неръждаема стомана
		BM 1020	Горна панта за 10mm стъкло с капаци с покритие от полирана неръждаема стомана
		BM 1040	горен държач за фиксирано стъкло - (ГАМА стъкло - стъкло) с с капаци с покритие от полирана неръждаема стомана
		BM 1049	ключалка за 10mm стъкло
		BM 1090	стъклодържач стена-стъкло за дебелина на стъклото 10mm

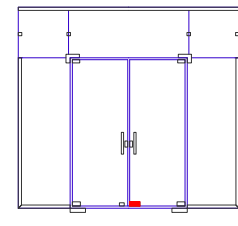
		BM 1091	стъклодържач стъкло-стъкло за дебелина на стъклото 10mm
		BM 1099	ключалка за 10mm стъкло
		BTS 84 с капак	BTS 84 с кутия за вграждане, без включена ос, EN 3, HO 90° Капак за BTS 84, неръждаема стомана Стандартна ос за BM фитинги, тип T
		BM 1030	горен държач за фиксирано стъкло и панта за 10mm стъкло
		BM 1001	горна планка с ос за монтаж на плътна конструкция

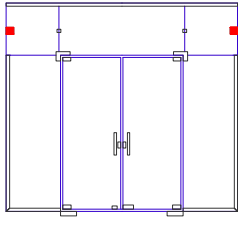

ДОПУСКИ И ИЗИСКВАНИЯ. ОБКОВ ЗА СЪКЛЕНИ ВРАТИ DORMA BM

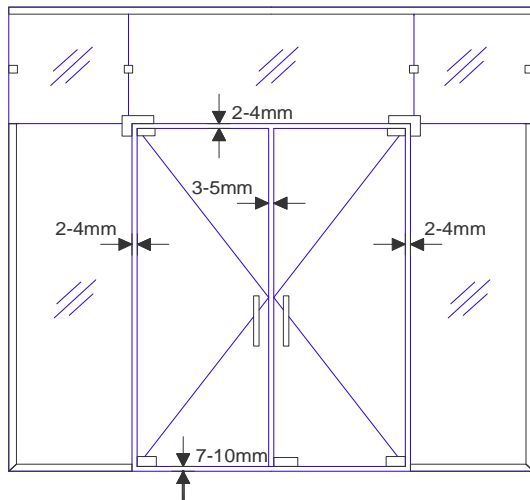

ИЗИСКВАНИЯ:

Максимално тегло на стъкленото крило на вратата - 80 кг.

Максимална ширина на стъкленото крило на вратата - 1100мм

Материали: капази на обкова - неръждаема стомана; основно тяло - алуминий

Съобразени за монтаж за стъклени врати и витрини с дебелина на стъклото 10мм

Затягане на болтовете свързващи двете части на основното тяло - 15 Nm

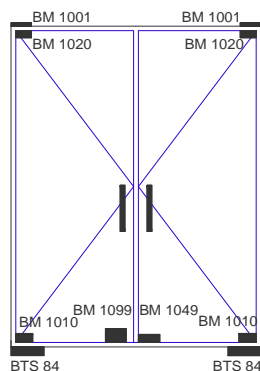
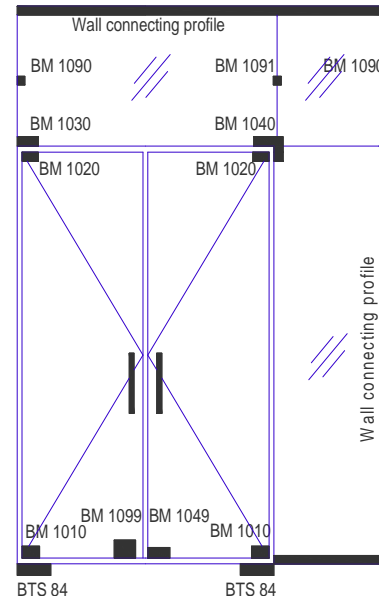
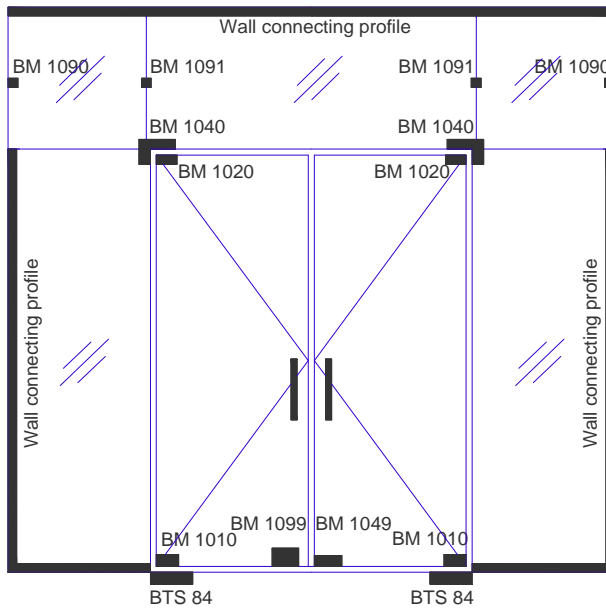

Гласко ООД
Търговище, Индустриална зона
office@glassco.eu

Тел: 0601 670 30; 0601 670 31
Факс: 0601 670 32
<http://glassco.eu>



ИЗРЕЗИ ЗА ОБКОВ ДОРМА БМ

ИЗРЕЗИ НА СЪКЛОТО ЗА
ВМ 1010 / ВМ 1020 / ВМ 1030
/ ВМ 1040

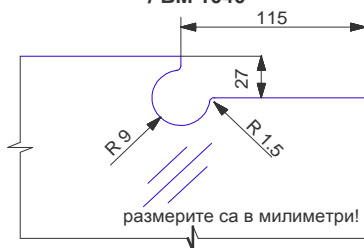

ИЗРЕЗИ НА СЪКЛОТО ЗА
ВМ 1049

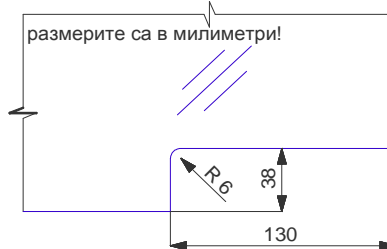

ИЗРЕЗИ НА СЪКЛОТО ЗА
ВМ 1099

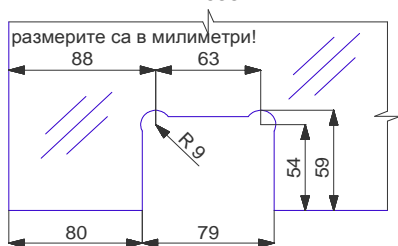

ИЗРЕЗИ НА СЪКЛОТО ЗА
ВМ 1090 / ВМ 1091

